



Smart **Wi-Fi camera**  
PTZ - Full motion - Indoor

## User guide

Thank you for purchasing the **Smart Wi-Fi camera** from Nexxt Solutions. We are excited to help you make your life easier and safer, and to bring peace of mind into your homes.

### Product overview

- 1. Infrared LED:** for night vision
- 2. Camera Lens**
- 3. Microphone:** picks up your voice and any sound near the camera
- 4. MicroSD™ card slot:** supports local storage for a card of up to 128GB
- 5. Speaker:** it allows you to be heard from your phone via the Nexxt Home app
- 6. LED indicator:** Lights when camera is on and changes color when pairing
- 7. USB type-C port**
- 8. Reset button:** DC adapter. Press and hold this button to reset the device. If you have modified any settings, they will return to factory default.



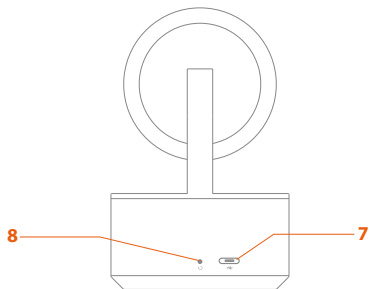
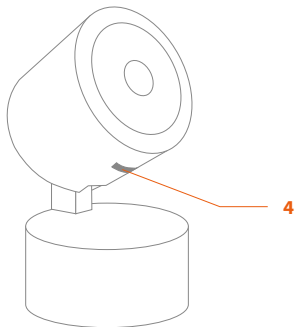

## Package content

- Indoor PTZ Wi-Fi camera
- Power adapter
- USB type-C cable
- 1 mounting bracket
- 2 screws
- 2 concrete anchors
- Quick setup guide

## Status indicator

LED indicator	Status	Description
Blue	Solid	The camera is powered on
LED	OFF	The camera is paired
Blue	Flashing	The camera is in pairing mode.

## Installing the Nexxt Solutions Home App

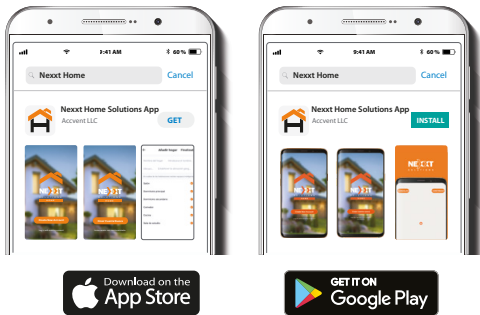

Download the Nexxt Home app from Google Play or Apple App Store.

### Step 1

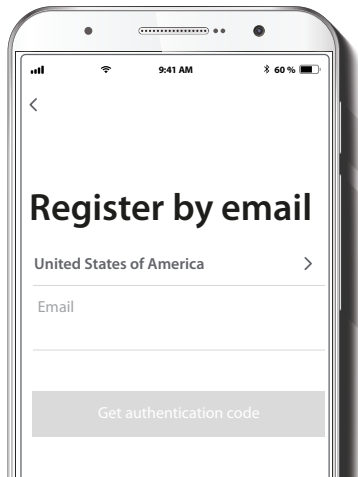

**Register by email.** Fill in the required fields.

## Step 2

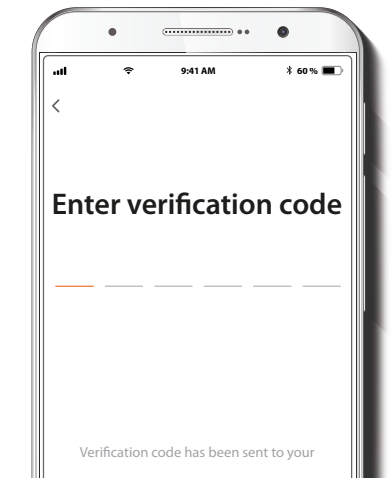

Enter the verification code you received.

## Step 3

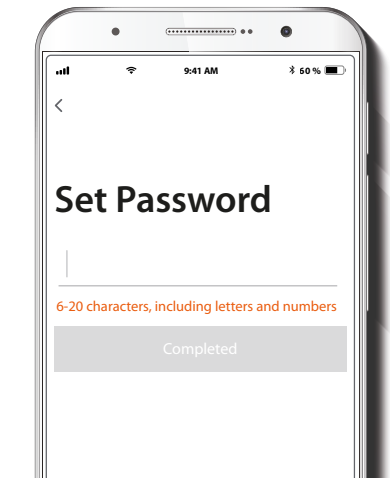

Create a new password and then select **Completed**.

#### Step 4



The Next Solutions Home app has been successfully installed.

#### Plug in

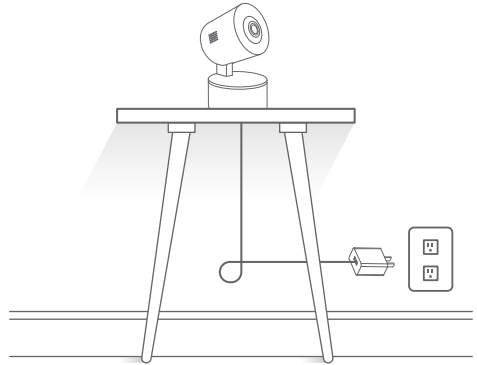

Plug in the camera using the Micro-USB cable and AC adapter.

## Add device

### Step 1

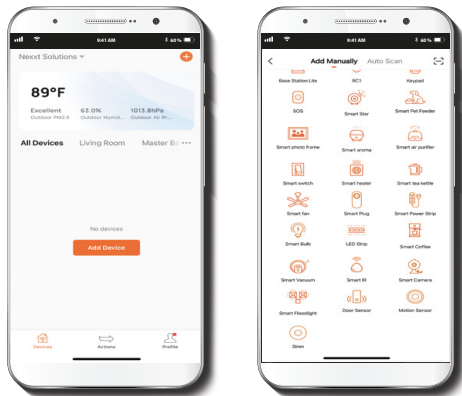

Select the + icon to add a device, followed by the smart camera icon.

### Step 2

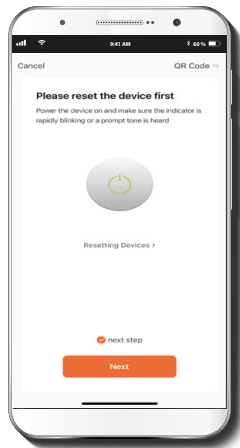

When you see the icon blinking, select **next step** and click on **Next**.

### Step 3

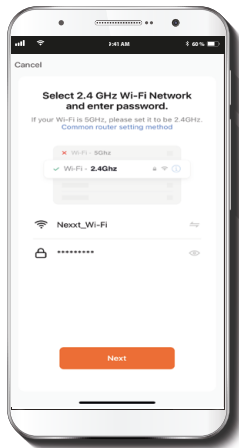

You must connect to a **2.4GHz WiFi network**. Enter the network password. Make sure you enter the correct password, otherwise the device will not connect.

### Step 4

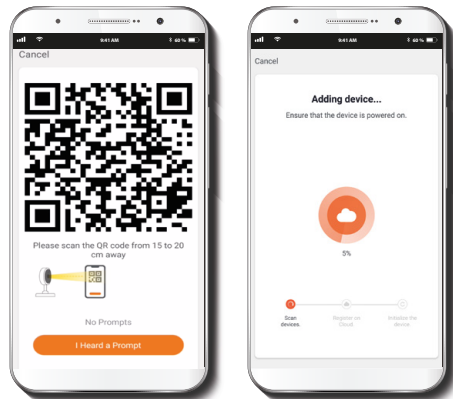

Scan the QR code from your mobile device with the smart camera. Tap the **I heard a prompt** button when you hear a tone emitted from the camera.





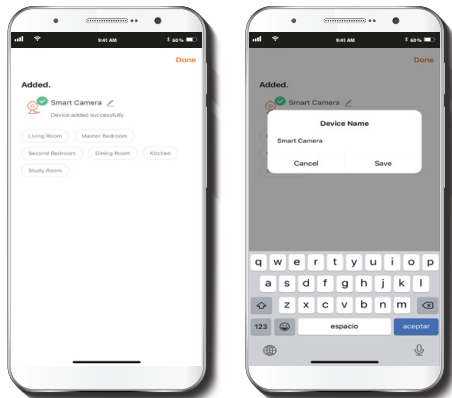



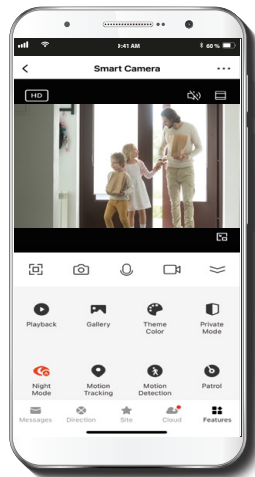



## Step 5













## Camera settings



If pairing is successful, the notification **Device added successfully** will be displayed on the screen. Click on the pencil icon to rename the camera, and then select **Save** to store your settings.

-  **Full screen:** Switches to full screen mode.
-  **Screenshot:** Takes a picture of what the camera is viewing.
-  **Speak:** Allows voice communication through the microphone.
-  **Record:** Starts recording a video.
-  **Playback:** If a microSD™ is installed, you can use the playback function to watch recordings.
-  **Gallery:** Presents a list of all recorded videos and photos stored locally or in the cloud.
-  **Theme color:** Allows users to customize the appearance of the interface by switching to either light mode or dark mode, the latter recommended for battery-saving purposes on your smart device.
-  **Private mode:** It switches the camera to sleep mode to give users peace of mind about their privacy by blocking the lens, recording and microphone functions when they are at home.
-  **HDR:** The High Dynamic Range is a technology that improves the quality of scenes by enhancing the brightness and contrast ratios of the screen.
-  **Night mode:** To set the IR sensor mode as either Automatic, Off or On.

-  **Motion tracking:** Activate this function to have the camera follow the movement of the human body.
-  **Motion detection settings:** Turns the motion detection feature on and off. Changes the sensitivity from Low, Medium, or High.
-  **Patrol:** Swivels the camera to view 355 degrees
-  **Unified controls:** Use it to set up shortcuts to control other compatible smart devices.
-  **Messages:** A quick way to view the list of push notifications sent to your mobile device.
-  **Direction:** Activate this function to control manually the camera's movement.
-  **Site:** Allows to add specific sites for the Patrol function.
-  **Cloud storage:** For added storage capacity, check our cloud services available through a subscription.
-  **HD/SD:** Switches between High Definition and Standard Definition.
-  **Mute:** Puts the camera's microphone in silent mode.
-  **Settings:** Allow access to the camera parameters.

## Settings

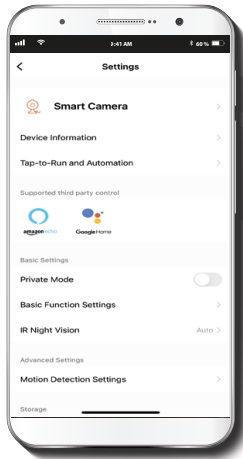

## Device name



It allows the user to rename the device. To change the default name, click on device name.

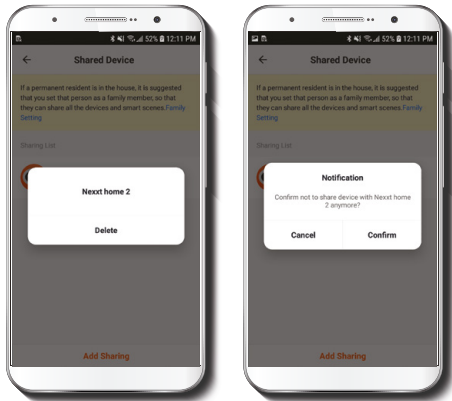

To remove a user on iOS, slide the name to the left. On Android, press and hold the name of the person you wish to delete. When the pop-up box comes up, select **Delete**.

A **Notification** confirming that you no longer want to share the device with the selected user will be displayed. Tap on **Confirm** to permanently remove the user.

## Device information

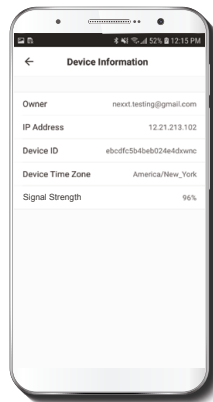

This menu will display information about the camera.

## Basic function settings

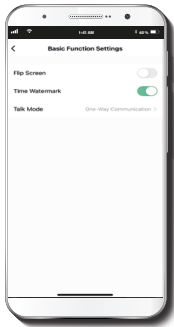

**Flip screen:** Flips the image 180 degrees if the camera is mounted upside down.

**Time watermark:** Allows to enable or disable the time on the main screen of the app.

**Talk Mode:** Allows one-way or two-way speech.

## IR Night Vision:

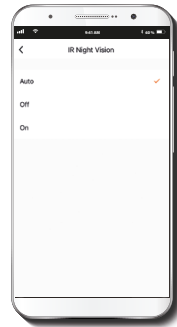

**IR night vision:** Allows you to change the settings for the night vision sensor from Auto, OFF or ON by selecting the option desired. Auto is recommended.

## Motion detection settings

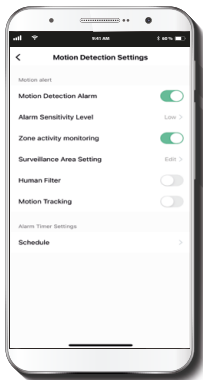

**Motion detection settings:** Turns the motion detection feature on and off.

## Alarm sensitivity menu

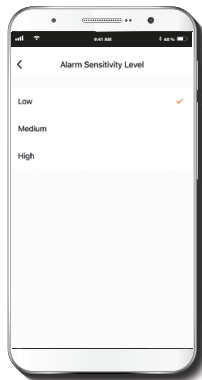

**Alarm sensitivity menu:** Enables to set in Low, Medium or High the camera's sensitivity to motion.

**Zone activity monitoring:** Enables the surveillance area setting to focus on a specific area.

## Cloud storage purchase options

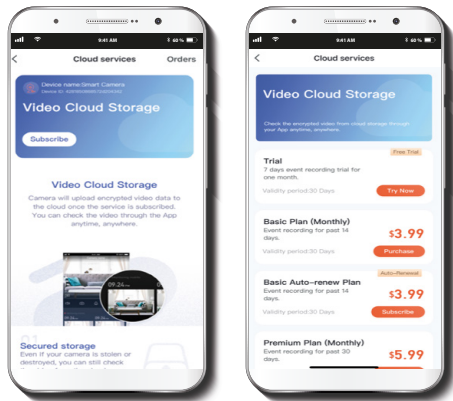

**Cloud storage:** Provides the option to purchase a selection of cloud storage services.

## Memory card settings

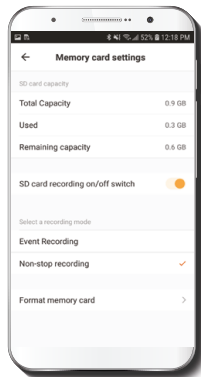

**Total capacity:** Shows the capacity of the microSD™ card.

**Used:** Shows how much memory has been used.

**Remaining capacity:** Shows how much space is left on the microSD™ card.

**SD card recording on/off switch:** You can set the camera to constantly record 24/7. How much it records, depends on the size of the microSD™ card.

**Format memory card:** This will format the microSD™ card to be used on the camera.

## Feedback and firmware

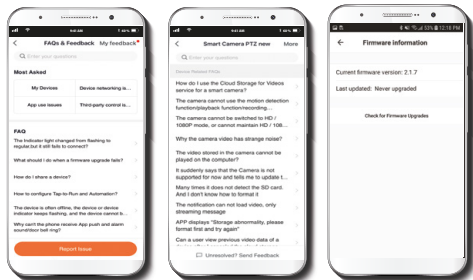

**Write feedback:** Please let us know if you have any issues setting up the product. Select the **MORE** option on the top right hand corner, followed by selecting the Report Issue button at the bottom.

**Note:** For FAQ select the question to view feedback or instructions.

**Firmware information:** We will sometimes add new features or provide updates with a new firmware upgrade.

## Share device

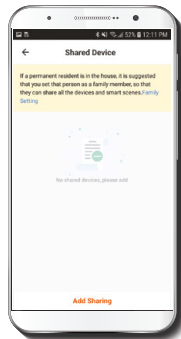

Additional users will need their own Nexxt Home account. Select **Add sharing** and then enter the e-mail address of family or friends. Tap on **Completed**.

FCC ID: X4YHACP710

Nexxt Solutions® is a registered trademark. All rights reserved. SD™ and microSD™ are trademarks owned by SD-3C, LLC. All other brand names and trademarks are the property of their respective owners. Made in China.



## Guía del usuario

Gracias por adquirir la **Cámara inteligente Wi-Fi** de Nexxt Solutions. Nos complace ser parte de la solución destinada a no solo simplificar tu vida, sino además poder brindar mayor seguridad y tranquilidad al interior de tu hogar.

### Descripción del producto

- 1. LED infrarrojo:** para visión nocturna.
- 2. Lente de la cámara**
- 3. Micrófono:** capta tu voz y cualquier otro sonido alrededor de la cámara.
- 4. Ranura para tarjeta MicroSD™:** admite el almacenamiento local a través de una tarjeta microSD™ de hasta 128GB
- 5. Parlante:** transmite el audio captado por el teléfono a través de la aplicación Nexxt Home
- 6. Indicador LED:** Se enciende al prender la cámara y cambia de color cuando se empareja con un dispositivo.
- 7. Puerto USB tipo C**
- 8. Botón de reposición:** presiona este botón para encender la cámara. Mantén presionado este botón para reiniciar el dispositivo. De haber modificado la configuración, se restituirán los parámetros a sus valores originales de programación.



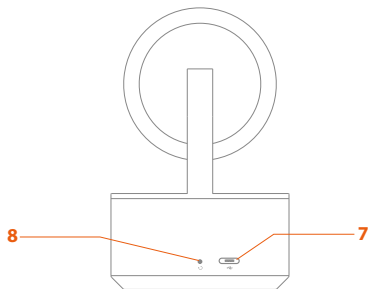
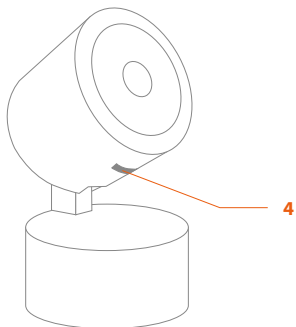

## Contenido del empaque

- Cámara Wi-Fi PTZ para interior
- Adaptador de corriente
- Cable USB tipo C
- 1 soporte para montaje en pared o techo
- 2 tornillos
- 2 tarugos para concreto
- Guía del usuario

## Indicador de estado

Indicador LED	Estatus	Descripción
Azul	Iluminado	La cámara está encendida
LED	Apagado	La cámara está emparejada
Azul	Parpadeando	La cámara está en modo de emparejamiento

## Instalación de la aplicación Nexxt Solutions Home App

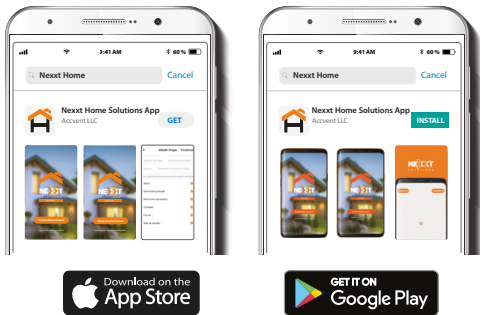

Descarga directamente la aplicación Nexxt Home de Google Play o de Apple App Store.

### Paso 1

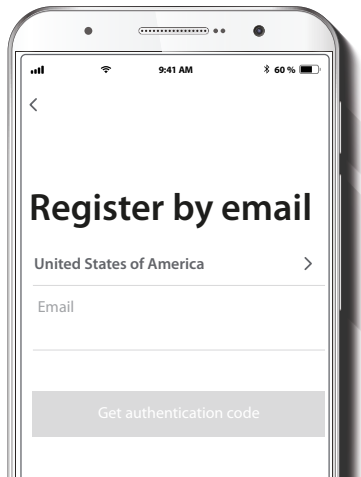

**Registro por email.** Completa los campos requeridos.

## Paso 2

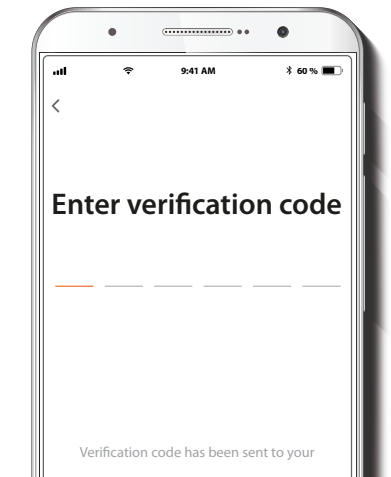

Ingresa el código de verificación que recibiste.

## Paso 3

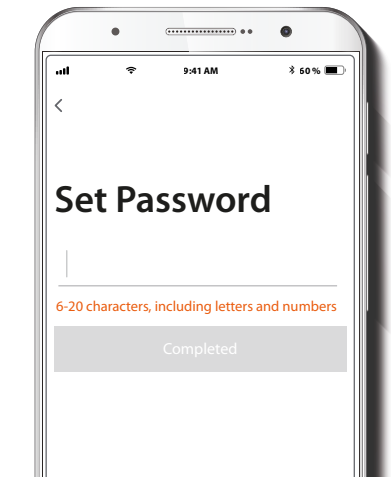

Creas una contraseña nueva y selecciona **Completo** a continuación.

#### Paso 4



La aplicación Nexxt Solutions Home ha sido instalada satisfactoriamente.

#### Conexión

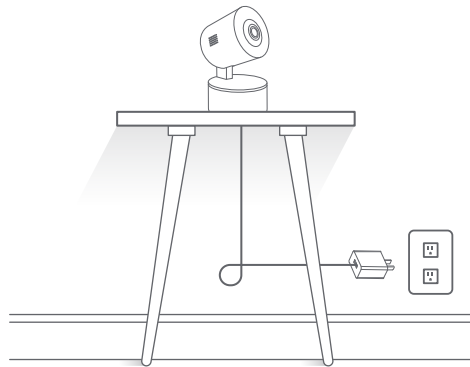

Conecta la cámara con el adaptador de CA suministrado.

## Agregar dispositivo

### Paso 1

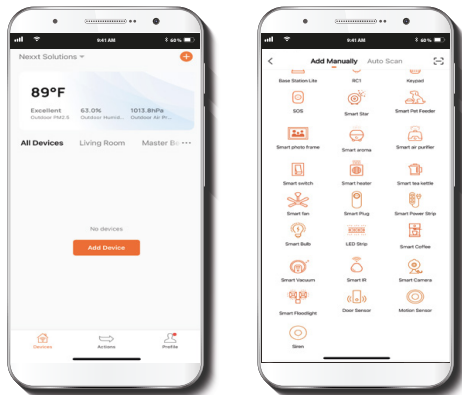

Selecciona **Agregar dispositivo** y a continuación, el ícono de la cámara que deseas instalar.

### Paso 2

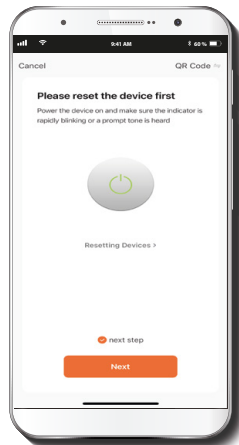

Cuando veas el ícono parpadear, selecciona **paso siguiente** y haz clic en **Next**.

### Paso 3

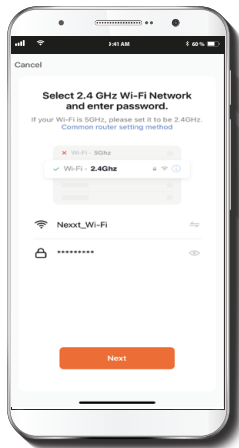

Debes conectarte a una red **Wi-Fi de 2.4GHz**. Ingresa la contraseña de la red. Asegúrate de que la cámara esté en la banda de 2.4GHz, ya que no se puede conectar a una red de 5GHz.

### Step 4

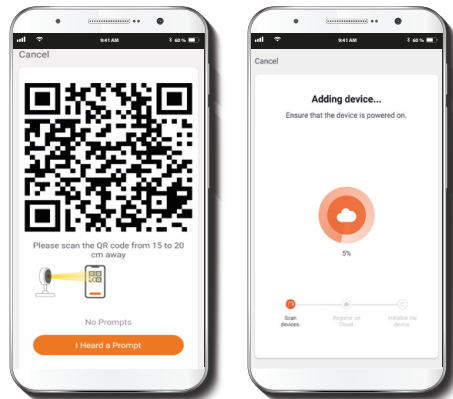

Escanea con la cámara inteligente el Código QR desplegado en tu dispositivo móvil. Una vez que la cámara emita el tono, haz clic en el botón **Escuché el aviso**.

## Paso 5

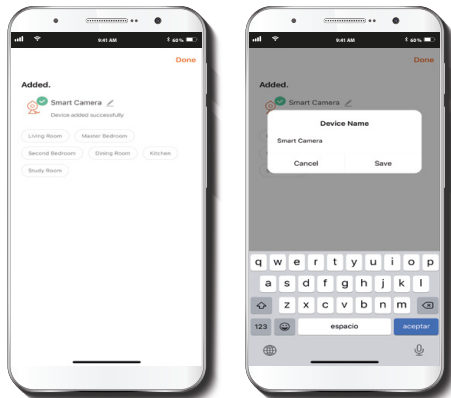





















## Configuraciones de la cámara



Cuando concluye el proceso de emparejamiento, aparece desplegada la notificación **Dispositivo incorporado exitosamente** en la pantalla del dispositivo. Pula el ícono del lápiz con el fin de modificar el nombre de la cámara. Selecciona **Guardar** a continuación para almacenar su configuración.



-  **Pantalla completa:** Cambia al modo de visualización a pantalla completa.
-  **Captura de pantalla:** Toma una foto de la imagen que está siendo captada por la cámara.
-  **Hablar:** Permite la comunicación por voz a través del micrófono de la cámara.
-  **Grabar:** Inicia la grabación de un vídeo.
-  **Reproducir:** Si instala una tarjeta microSDTM, puede utilizar la función de reproducción para ver vídeos.
-  **Galería:** Despliega una lista de todos los vídeos y fotos almacenados localmente o en la nube.
-  **Esquema de colores:** Permite a los usuarios cambiar la apariencia de la interfaz entre el modo claro y el modo oscuro según sus preferencias; esta última regulación se recomienda para conservar energía de la batería de su dispositivo móvil.
-  **Modo de privacidad:** Hace que la cámara se cambie al modo de pausa para mayor tranquilidad de los usuarios al bloquear el lente, la función de grabación y del micrófono, con el fin de proteger su privacidad mientras permanecen en casa.
-  **HDR:** El Margen Dinámico Amplio es una tecnología capaz de mejorar la calidad de las escenas al realzar los índices de brillo y contraste de la pantalla.
-  **Modo nocturno:** Para configurar el modo del sensor IR como Automático, Apagado o Encendido.

-  **Seguimiento de movimiento:** Activa esta función para que la cámara siga el movimiento del cuerpo humano.
-  **Parámetros del detector de movimiento:** Habilita e inhabilita el detector de movimiento. Permite cambiar la sensibilidad entre los niveles Bajo, Mediano y Alto.
-  **Patrulla:** Gira la cámara 355 grados
-  **Controles unificados:** Se utilizan para configurar accesos directos destinados a manejar otros dispositivos inteligentes compatibles.
-  **Mensajes:** Constituye una forma sencilla de ver la lista de notificaciones instantáneas enviadas a su dispositivo móvil.
-  **Dirección:** Activa esta función para controlar manualmente el movimiento de la cámara.
-  **Sitio:** Permite añadir lugares específicos para la función Patrulla.
-  **Almacenamiento en la nube:** Para aumentar la capacidad de memoria, puede consultar los servicios en la nube disponibles a través de una suscripción.
-  **HD/SD:** Alterna entre el modo de Alta definición y Definición estándar.
-  **Silenciar:** Enmudece el micrófono de la cámara.
-  **Configuración:** Permite el acceso a los parámetros de la cámara.

## Configuración

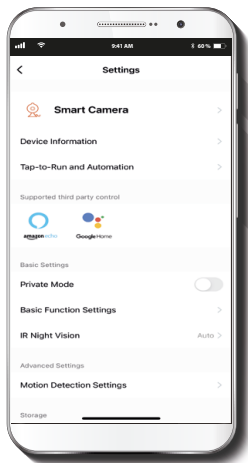

## Denominación del dispositivo

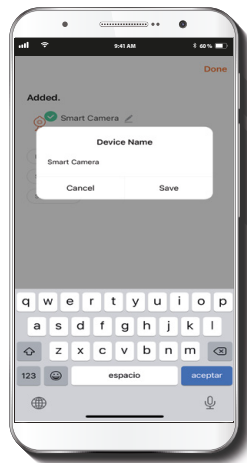

Le permite al usuario cambiar el nombre del dispositivo. Para utilizar una denominación distinta, haz clic en el nombre del dispositivo.

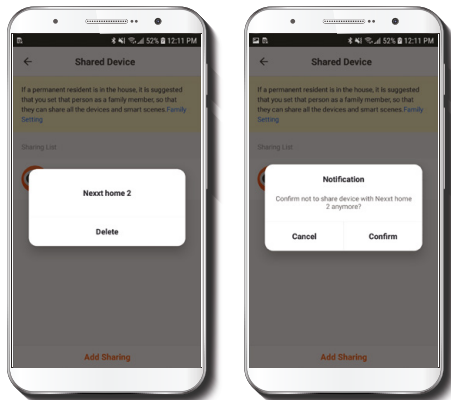

Para borrar un usuario en iOS, desliza el nombre hacia la izquierda. En Android, mantén presionado el nombre de la persona que deseas eliminar. Cuando se active el recuadro emergente, selecciona **Borrar**.

Una **notificación** aparece en pantalla para confirmar que ya no deseas compartir el dispositivo con el usuario seleccionado. Selecciona **Confirmar** para eliminar permanentemente el nombre del usuario de la lista.

## Información del dispositivo

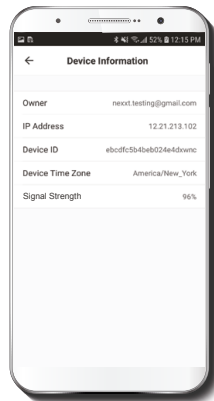

El actual menú exhibe la información relativa al producto.

## Configuración de funciones básicas

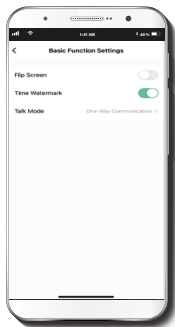

**Invertir pantalla:** Gira la imagen 180 grados cuando se invierte la cámara para montarla.

**Estampa de la fecha:** Habilita la estampa para visualizar permanentemente la fecha mientras se estén captando imágenes de video.

**Método de comunicación:** Permite la comunicación unidireccional o bidireccional.

## Visión nocturna:

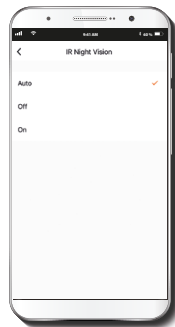

**Visión nocturna:** Permite cambiar el sensor de visión nocturna a Auto, OFF u ON. Se recomienda usar Auto.

## Detección de movimiento

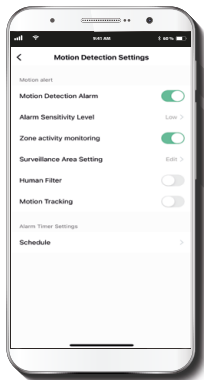

**Parámetros del detector de movimiento:** Habilita e inhabilita el detector de movimiento.

## Menú de sensibilidad de la alarma

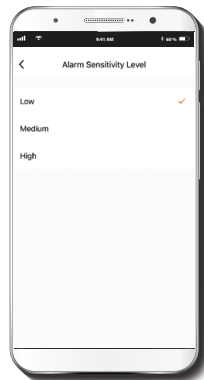

**Menú de sensibilidad de la alarma:** Permite cambiar a Bajo, Medio o Alto la sensibilidad de la cámara al movimiento.

**Zona activa de vigilancia:** Permite la configuración de la zona de vigilancia para centrarse en un área específica.

## Opciones de pago para almacenamiento en la nube

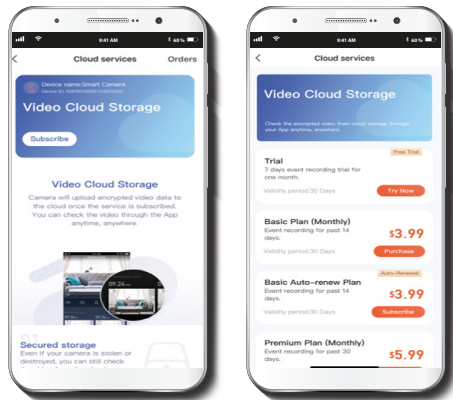

**Almacenamiento en la nube:** Ofrece la alternativa de pagar por uno de los servicios de almacenamiento en la nube.

## Configuración de la tarjeta de memoria

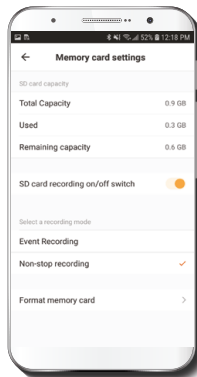

**Capacidad total:** Exhibe el tamaño de la tarjeta microSD™.

**Utilizado:** Exhibe el espacio utilizado en la tarjeta de memoria microSD™.

**Capacidad restante:** Exhibe cuánto espacio está disponible en la tarjeta microSD™.

**Interruptor de grabación para la tarjeta SD:** Puedes programar la cámara para que grabe constantemente las 24 horas, los 7 días de la semana. La cantidad que puede grabar depende de la capacidad de la tarjeta microSD™.

**Formatear tarjeta de memoria:** Permite formatear la tarjeta microSD™ que vas a utilizar con la cámara.

## Comentarios y firmware

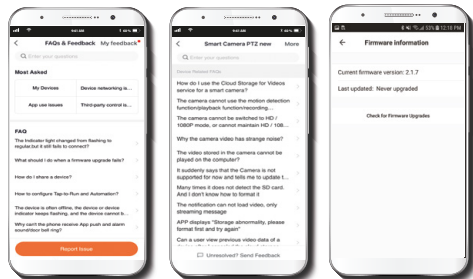

**Escribir un comentario:** Comunícate con nosotros si has tenido alguna dificultad para instalar el producto. Selecciona la opción **MÁS** en la esquina superior derecha, luego oprime el botón de Reportar problema en la parte inferior.

**Nota:** Para preguntas frecuentes, escoge la pregunta para ver la retroalimentación o instrucciones.

**Información del firmware:** Cada cierto tiempo se integran nuevas funciones o actualizaciones mediante versiones mejoradas del firmware.

## Compartir dispositivo

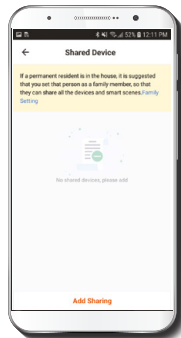

Usuarios adicionales deben tener su propia cuenta de Nextt Solutions Home. Selecciona **Agregar acceso compartido** y luego ingresa la dirección de correo electrónico de familiares o amigos. Selecciona **Completo**.

FCC ID: X4YHACP710

Nextt Solutions® es marca registrada. Todos los derechos reservados. SD™ y microSD™ son marcas comerciales propiedad de SD-3C, LLC. Todas las demás marcas y nombres comerciales son propiedad de sus respectivos dueños. Hecho en China.



Smart **Wi-Fi camera**  
Indoor PTZ Camera